



Steuertechnik

Central control system

Zusammenfahrtsicherung

Crane anti-collision device

Kreuzhebelschalter

Star limit switches

Lastmesssystem LIS

Load measuring system LIS

ABUCommander

ABUCommander

ABUS Federzug

ABUS spring reels

Funksteuerungen

Radio remote controls

Fahrtrichtungskennzeichnung

Operating direction signs

ABUS Komponenten / B

ABUS Components / B

Inhaltsverzeichnis

Contents

Seite / page 4 – 5	ABUS Zentralsteuertechnik für Kran und Katze <i>ABUS central control system for crane and trolley</i>
Seite / page 6	ABUS Steuertechnik getrennt für Kran und Katze <i>ABUS control systems with separate control units for crane and trolley</i>
Seite / page 7	Zuordnung der Kranschützkästen <i>Allocation of Crane Control Panels</i>
Seite / page 8	Zusammenfahrtsicherung <i>Crane anti-collision device</i>
Seite / page 9	Kreuzhebelschalter <i>Star limit switches</i>
Seite / page 10 – 14	ABUS Lastmesssystem LIS <i>ABUS LIS load measuring system</i>
Seite / page 15 – 17	ABUCommander <i>ABUCommander</i>
Seite / page 18	Steuerleitung für ABUCommander in Verbindung mit einem ABUS Hebezeug <i>Control cable for ABUCommander in combination with ABUS hoist</i>
Seite / page 19	ABUS Federzug <i>ABUS spring reels</i>
Seite / page 20	Funksteuerungen <i>Radio remote controls</i>
Seite / page 21	Fahrtrichtungskennzeichnung <i>Operating direction signs</i>
Seite / page 22 – 23	Notizen <i>Notes</i>

Stand aller Angaben: März 2015; Änderungen im Sinne des technischen Fortschritts vorbehalten.
All data is valid of March 2015; modifications required for technical progress may be without notice.

ABUS Zentralsteuertechnik für Kran und Katze ABUS central control system for crane and trolley

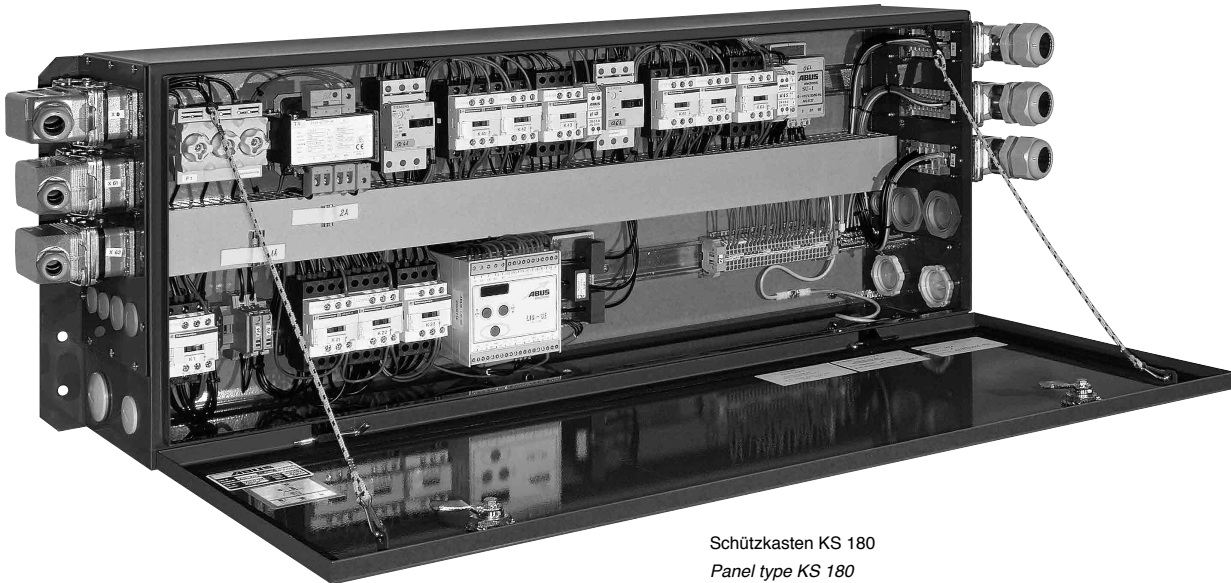

Schützkasten KS 180
Panel type KS 180

Aufbau der ABUS Steuerungen KS und SKR

Design of ABUS control systems KS and SKR

Allgemeines:

General:

ABUS Steuerungen besitzen eine ausgereifte Technik, die durch ihren **Multistandard** einen großen Anwendungsbereich abdecken.

Alle Bewegungen sind für feinfühliges, zwei-stufigen Betrieb ausgelegt.

*The tried and tested **multiple-standard design** of ABUS control systems covers a wide range of applications.*

The units are designed to control sensitive movements and to provide for two speeds operation.

- nach DIN EN 60439-1 u. BGV A 2
in accordance with IEC/CEI 60439-1
and BGV A 2

- Stahlblechgehäuse verkehrsblau (RAL 5017)
Traffic blue (RAL 5017) steel housing
- Schutzart IP 55
IP 55 protection
- Schützcastendeckel mit Vorreibern für 8 mm Vierkantschlüssel
Lid with fasteners for 8 mm rectangular wrench
- Alle Leitungseinführungen und Steckeroberteile mit Verschlussstopfen bzw. Verschraubungen versehen
All cable openings and upper sections of connectors with plugs or cable glands
- Schaltplan im Schützcasten einliegend
Circuit diagram inside panel

- Betriebsspannung **400 V, 3/PE, 50 Hz**
*Operating voltage **400 V, 3-ph. + PE, 50 Hz***
- Steuerspannung **230 V, 50 Hz**
*Control voltage **230 V, 50 Hz***
- Andere Spannungen auf Anfrage
Other voltages on request
- Anlaufstrom der Antriebe darf max. 6facher Nennstrom sein
Starting current of motors must not exceed 6 times rated current
- Alle Steuerungen sind mit rüttelsicheren, montagefreundlichen schraublosen Klemmen ausgerüstet.
All controls equipped with vibration-proof, easy-to-install non-screwed terminals

Beschreibung der zentralen Steuertechnik (KS)

KS central control system

Die Steuerung für Kran und Katze befindet sich **zentral** auf der Kranbrücke. Für die Katzstromzuführung sind vier Flachleitungen (1 x Haupt-, 1 x Hilfshub, 1 x Katzfahrwerk und 1 x Hubgrenzschalter) erforderlich. Auf der Katze ist ein Zwischenklemmkasten vorzusehen.

Diese Steuertechnik ist speziell für Laufkrane und Schwenkkrane mit Hebezeugen **aus der**

Produktion anderer Hersteller geeignet. Bei Bestellung bitte **Leistung, Nennstrom, Anlaufstrom** sowie die **Schaltung** der Antriebe angeben.

*The control system for the crane and the trolley is installed in a **central position** on the crane bridge. Four flat cables (1 for main hoist, 1 for auxiliary hoist, 1 for trolley drive system and 1 for hoisting limit switch) are*

*required for connection to the trolley. A terminal box must be installed on the trolley itself. This control system is especially designed for travelling and slewing jib cranes with hoists **produced by other manufacturers**. When ordering, please state **rating, rated current and starting current** and the **motor circuit type**.*

Elektrischer Aufbau KS

Electrical design of KS panel

- Einzelabsicherung der Kran- und Katzfahrertriebe über Motorschutzschalter
Crane and hoist travel motors protected individually by motor protection switches
- Absicherung der Hubantriebe durch das ABUS-Lastmesssystem LIS
Hoist motors protected by the ABUS load measuring system LIS
- Steuerung vorbereitet zum Anschluss an Klemmen von:
Control system prepared for connection of the terminals of:
 - Haupthubmotorleitung
– Main lift motor cable
 - Feinhubmotorleitung
– Precision lift motor cable
 - Katz- und Kranfahrgrenzschafter
– Trolley and crane limit switches
 - Fotoelektronischer Zusammenfahrsicherung
– Photoelectric anti collision device
 - Warnhupe
– Alarm horn

- Steuertransformator mit Primär- und Sekundärsicherung
Control transformer with fuse on primary and secondary side
- Hauptschütz (Kranschalter)
Main contactor (crane switch)
- Netzstecker abschließbar
Lockable mains connector
- Hauptsicherung
Main fuse
- Sanftumschaltrelais für Kranfahrwerk
Smooth switching relay for crane drive

- Schnellsteckverbindungen mit Steckeroberteilen:
Easy plug-in connectors with upper section of connectors:

Anzahl No.	Zum Anschluss von Connection of
1	Stromabnehmerwagen <i>Current collector carriage</i>
2	Kranfahrmotoren <i>Crane travel motors</i>
1	Katzmotoren, Hubgrenzschafter und Hubwerksbremse <i>Trolley motors, hoist limit switch and hoist brake</i>
1	Verfahrbarer Steuerung <i>Mobile control</i>

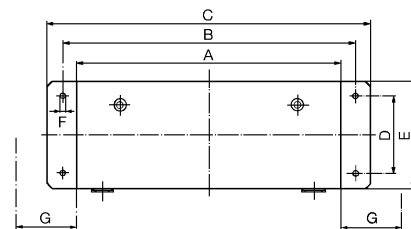

Maßbild und Typentabelle Zentralschützsteuerung

Types and dimensions central contactor control system

Schütz-kasten Typ <i>Panel type</i>	Hubwerk <i>Hoist</i>		Katzfahrwerk <i>Trolley travel motor</i>		Kranfahrwerk <i>Crane travel motor</i>		A	B	C	D	E	F	G ⁴⁾	Tiefe <i>Depth</i>	Gewicht <i>Weight</i>	Stahlblechgehäuse ⁵⁾ <i>Steel housing⁵⁾</i>
	P ¹⁾ kW	I _N ²⁾ A	P ³⁾ kW	I _N A	P kW	I _N A									kg	Typ <i>Type</i>
KS 30	0,5/3,0	2,5/6,0	0,1/0,5	0,5/1,0	2x0,2/0,8	2x1,0/2,5	600	640	680	160	270	10	120	190	22,3	SGV 600
KS 30/30	2x0,5/3,0	2x2,5/6,0	2x0,1/0,5	2x0,5/1,0	2x0,2/0,8	2x1,0/2,5	900	940	980	160	270	10	120	190	32,2	SGV 900/270
KS 50	0,8/4,9	4,4/11,2	2x0,18/0,8	2x0,92/2,1	2x0,18/0,8	2x0,92/2,1	900	940	980	300	350	10	120	190	36,5	SGV 900-1
KS 80	1,2/7,4	5,6/15,3	2x0,18/0,8	2x0,92/2,1	2x0,25/1,1	2x1,13/2,26	900	940	980	300	350	10	120	190	37,5	SGV 900-1
KS 125	1,9/12,3	8,2/22,9	2x0,18/0,8	2x0,92/2,1	2x0,25/1,1	2x1,13/2,26	1300	1340	1380	260	350	10	150	250	46,0	SGV 1300
KS 180	2,9/18,8	12,2/34	2x0,18/0,8	2x0,92/2,1	2x0,37/1,5	2x1,6/3,6	1300	1340	1380	260	350	10	150	250	51,0	SGV 1300

¹⁾ Schleichgang / Schnellgang
Slow/fast speed

²⁾ Stromangaben für 3 PE, 50 Hz, 400 V
Current data are for 3-ph + PE, 50 Hz, 400 V power supply

³⁾ Anschluss für ein bzw. zwei Motoren vorgesehen
Connections for one or two motors provided

⁴⁾ Freiraum für Steckverbindung.
Empty space for connector

⁵⁾ Die Schütz-kasten-Leergehäuse mit Montageplatte u. Flanschplatten für Verschraubungen können einzeln unter dieser Typenbezeichnung bezogen werden.
Empty panel housings with mounting plate and flange plates for glands are available as individual items under this designation.

ABUS Steuertechnik getrennt für Kran und Katze

ABUS control systems with separate control units for crane and trolley

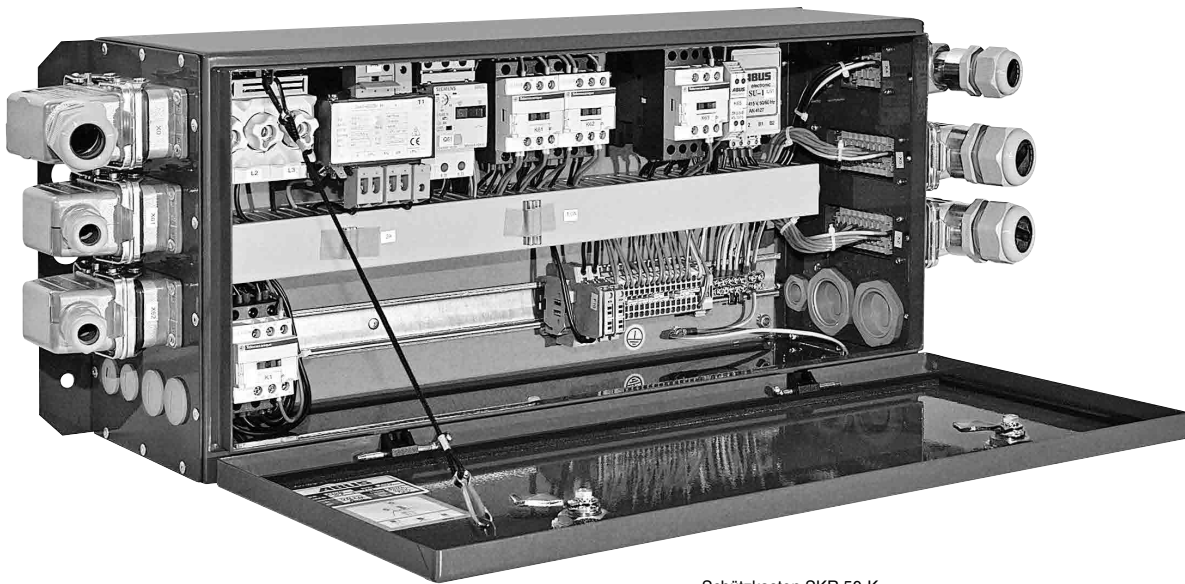

Schützkasten SKR 50-K
Panel type SKR 50-K

Beschreibung der getrennten Steuertechnik SKR

Description of control systems with separate control units SKR

Die Steuerung ist aufgeteilt in Schützkasten an der Kranbrücke (**SKR**) und Schützkasten an der Katze (**SKA**). Bei dieser Steuerungsart sind für die Katzstromzuführung in der Regel nur zwei Flachleitungen (1 x Hauptstrom und 1 x Steuerbefehle) erforderlich. Zur Installation von Laufkränen sind vorkonfektionierte Leitungen mit angeschlossenen Steckern für Katzstromzuführung, verfahrbare Steuerung und Kranfahrmotoren aus dem **ABUS** Programm lieferbar.

Diese Steuertechnik ist geeignet für Komponentenkrane oder Krane, die nachträglich mit einem **ABUS Elektro-Seilzug** ausgerüstet werden.

*This control system is sub-divided into separate panels on the crane bridge (**SKR**) and on the trolley (**SKA**). With this type of control system, only two flat cables (1 for power supply and 1 for control) are normally required for connection to the trolley.*

*The **ABUS** range includes ready-made control systems for travelling cranes complete with connectors for trolley power supply, mobile control and crane motors. This control system is suitable for component cranes or cranes retrofitted with an **ABUS electric wire rope hoist**.*

Elektrischer Aufbau SKR

Electrical design of SKR panel

- Netzstecker abschließbar
Lockable mains connector
- Hauptsicherung
Main fuse
- Motorschutzschalter für Kranfahrwerk
Motor protection switch for crane drive
- Steuertransformator 400/230 V
andere Spannungen auf Anfrage
400/230 V control transformer
other voltages on request
- Hauptschütz (Kranschalter)
Main contactor (crane switch)
- Sanftumschaltrelais für Kranfahrwerk
Smooth switching relay for crane drive

- Steuerung vorbereitet zum Anschluss an Klemmen von:
Control system prepared for connection of the terminals of:
 - Kranfahrgrenzschalter
(Vor- u. Endabschaltung)
 - Crane limit switches
(switching down to slow speed and to stop)
 - fotoelektronischer
Zusammenfahrtsicherung
 - Photoelectric anti collision device
 - Warnhupe
 - Alarm horn

- Schnellsteckverbindungen mit Steckeroberteilen:
Easy plug-in connectors with upper section of connectors:

Anzahl No.	Zum Anschluss von Connection of
1	Stromabnehmerwagen Current collector carriage
2	Kranfahrmotoren Crane travel motors
1	Hauptstromleitung zur Katze Power supply to hoist
1	Steuerleitung zur Katze Control cable to hoist
1	Verfahrbarer Steuerung Mobile control

Zugehörige Preisliste P-Z-106- / Complementary price list P-Z-106-

Zuordnung der Kranschützkästen Allocation of Crane Control Panels

Hebezeug Hoist	Motor Typ Motor type	Leistung Power P [kW]	Schützkasten Panel	Betriebsspannung Operating voltage	Abmessungen Dimensions b x h x t w x h x d mm	Stahlblechgehäuse ³⁾ Steel housing ³⁾ Typ Type
				400 V/50 Hz ¹⁾ 460 V/60 Hz ¹⁾ ²⁾		
GM 800	L	1,9	SKR 50	X	600 x 220 x 190	SGV 600
GM 800	H	3,2	SKR 50	X	600 x 220 x 190	SGV 600
GM 1000	L/H	3 / 4,9	SKR 50	X	600 x 220 x 190	SGV 600
GM 2000	L	4,9	SKR 50	X	600 x 220 x 190	SGV 600
2 Seilzüge auf einem Kran 2 Wire rope hoists on one crane	–	–	SKR 50,50	X	750 x 220 x 190	SGV 750
GM 2000	H	7,6	SKR 80	X	600 x 220 x 190	SGV 600
GM 3000	L	7,4	SKR 80	X	600 x 220 x 190	SGV 600
2 Seilzüge auf einem Kran 2 Wire rope hoists on one crane	–	–	SKR 80,80	X	750 x 220 x 190	SGV 750
GM 3000	H	12,3	SKR 125	X	600 x 220 x 190	SGV 600
GM 5000	L	12,3	SKR 125	X	600 x 220 x 190	SGV 600
2 Seilzüge auf einem Kran 2 Wire rope hoists on one crane	–	–	SKR 125,125	X	750 x 220 x 190	SGV 750
GM 5000 D	H	18,8	SKR 180	X	750 x 220 x 190	SGV 750
GM 6000 E/D	L	18,8	SKR 180	X	750 x 220 x 190	SGV 750
GM 5000 Z	L	24,6	SKR 180	X	750 x 220 x 190	SGV 750
2 Seilzüge auf einem Kran 2 Wire rope hoists on one crane	–	–	SKR 180,180	X	900 x 350 x 190	SGV 900
GM 5000 Z	H	37,6	SKR 360	X	900 x 350 x 190	SGV 900
GM 6000 Z	L	37,6	SKR 360	X	900 x 350 x 190	SGV 900
2 Seilzüge auf einem Kran 2 Wire rope hoists on one crane	–	–	SKR 360,360	X	1300 x 350 x 250	SGV 1300
GM 7000 Δ	H	38	SKR 360	X	900 x 350 x 190	SGV 900
GM 7000 Δ	U	40	SKR 400	X	900 x 350 x 190	SGV 900
2 Seilzüge auf einem Kran 2 Wire rope hoists on one crane	–	–	SKR 400.400	X	1300 x 350 x 250	SGV 1300
GM 7000 Z	H	64	SKR 640	X	1300 x 350 x 250	SGV 1300
2 Seilzüge auf einem Kran 2 Wire rope hoists on one crane	–	–	SKR 640.640	X	1800 x 450 x 270	SGV 1800
GM 7000 Z	U	80	SKR 800	X	1300 x 350 x 250	SGV 1300
2 Seilzüge auf einem Kran 2 Wire rope hoists on one crane	–	–	SKR 800.800	X	1800 x 450 x 270	SGV 1800

¹⁾ Zuordnung Betriebs-/Steuerspannung
Allocation of operating / control voltage

Betriebsspannung Operating voltage	Steuerspannung Control voltage
400 V/50 Hz	48 V, 230 V
400 + 460 V/60 Hz	110 V

²⁾ abweichende Steuerspannung auf Anfrage
other control voltages on request

³⁾ Die Schützkasten-Leergehäuse mit Montageplatte u. Flanschplatten für Verschraubungen können einzeln unter dieser Typenbezeichnung bezogen werden.
Empty panel housings with mounting plate and flange plates for glands are available as individual items under this designation.

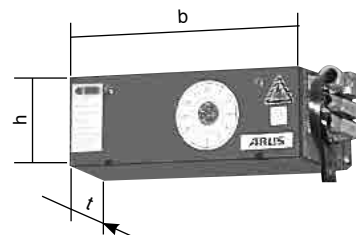

Zugehörige Preisliste P-Z-106- / Complementary price list P-Z-106-

Zusammenfahrtsicherung

Crane anti-collision device

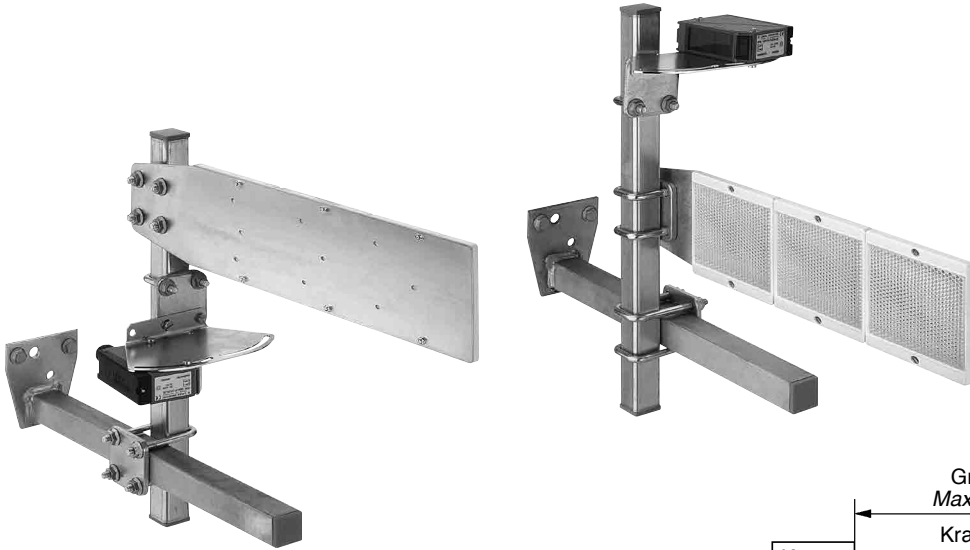

Lichtschränke
Light barriers

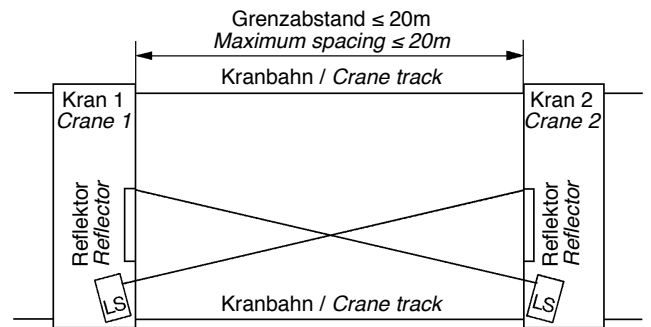

Wenn zwei oder mehrere Krane auf einer Bahn fahren, empfiehlt sich der Einbau von Zusammenfahrtsicherungen, um ein unbeabsichtigtes Zusammenprallen der Krane zu vermeiden. Üblich ist die sogenannte „Vorabschaltung“, d. h. Reduzieren der Kranfahrgeschwindigkeit auf die langsame Fahrstufe bei Annäherung. Ebenfalls besteht die Möglichkeit der Erweiterung zur „Endabschaltung“, d. h. Abbremsen bis zum Stillstand der Krane. Der Schaltabstand ist stufenlos bis zur maximalen Reichweite der Reflexionslichtschränke einstellbar.

Die fotoelektronische Zusammenfahrtsicherung beinhaltet je eine Reflexionslichtschränke mit Reflektor für Kran und Gegenkran. Einsetzbar nur in Verbindung mit Schutzsteuerung mit einer Steuerspannung $\leq 230\text{ V}$ und Antrieben mit selbsteinfallenden Bremsen.

Achtung:

Nicht zur Distanzierung aus statischen Gründen geeignet! Hierfür kann das Lichtschränkensystem mit redundanten Komponenten und einer Prüf- und Störanzeige aufgebaut werden.

If two or more cranes are operated on the same track, anti-collision protection devices should be used to prevent unintentional collisions.

It is normal practice to incorporate a braking function to reduce crane speed as the cranes approach each other. It is also possible to incorporate an emergency stop function to brake the crane to a standstill.

The switching distance is infinitely adjustable up to the maximum range of the light barriers. The photoelectric anti-collision device includes one reflection light barrier with reflector for each of the two cranes.

The system can only be used with contactor control with control voltages of 230 V maximum and motors with self-actuating brakes.

Important:

Not suitable to be used for distancing required because of structural reasons. In such cases the light barrier system may be composed of redundant components and check and malfunction indicators.

Lieferumfang:

als Nachrüstset für 1 Kranpaar:
2 Lichtschränke / Reflektor-Kombinationen mit Anbauteilen und Montageanleitung

Scope of supply:

retrofitting set for one pair of cranes:
2 light barriers / reflector combinations with mountings and installation instructions

Technische Daten Reflexionslichtschränke in Dunkelschaltung / Technical data of reflection light barrier (dark switching)					
Betriebsspannung Operating voltage	Relaisausgang Relay output	Tastweite Detection range	Schutzart Protection	Betriebstemperatur Working temperature	Bestell-Nr. Ref.
20 – 230 VAC / DC	250 VAC, 30 V DC, 3 A	20 m = Grenzabstand 20 m = Alarm distance	IP 67	-20 °C bis +55 °C -20 °C up to +55 °C	101903

Kreuzhebelschalter

Star limit switches



ABUS Kreuzhebelschalter zur elektrischen Endbegrenzung bewirken die automatische Reduzierung oder Abschaltung der Fahrbewegung von Kranen und Katzen am Bahnende. Eine weitere Anwendung besteht bei Sperrzonen, die mit der Katze des Kranes nicht überfahren werden sollen. Die Betätigung erfolgt durch an der Bahn bzw. an der Kranbrücke befestigte Schaltnocken.

Einsetzbar nur in Verbindung mit Schützsteuerung mit einer Steuerungsspannung ≤ 230 V und Antrieben mit selbsteinfliehenden Bremsen.

ABUS cross-type limit switches limit long travel and cross travel, automatically slowing or stopping the crane and the hoist at the end of the track. These limit switches may be applied as well if it is necessary to divert a hoist on a crane around a prohibited area. The switch is operated by a switching lug installed on the crane track or on the crane bridge.

The switches can only be used with contactor control with control voltages of 230 V maximum and motors with self-actuating brakes.

Lieferumfang:

als Nachrüstsatz für Vor- und Endabschaltung in eine Richtung:
1 Kreuzhebelschalter mit Anbauteilen, 2 Schaltnocken und 1 Montageanleitung

Scope of supply:

retrofitting set for braking and stopping functions in one direction:
1 star limit switch with mounts, 2 switching lugs and 1 set of installation instructions

Technische Daten Kreuzhebelschalter KHS 6.41-2/ Technical data of star limit switches KHS 6.41-2

Normen / Standards	IEC 60947-5-1 Performance Level c Kategorie 1 nach EN ISO 13849-1 IEC 60947-5-1 Performance level C category 1 acc. to EN ISO 13849-1
Umgebungstemperatur / Ambient temperature	-20 °C bis +70 °C / -20 °C up to +70 °C
Schutzart gemäß IEC 529 / Protection in accordance with IEC 529	IP 65
Elektrische/Mechanische Lebensdauer / Electrical/Mechanical service life	> 3 Mio. Schaltspiele / > 3 mio. cycles
Betätigungsmoment / Operating torque	0,30 N·m
Anfahrsgeschwindigkeit max. / Max. starting speed	1,5 m/s
Dauerstrom / Continuous current	3,0 A
Gebrauchskategorie ~AC-15 / Category of usage ~AC-15	U _e = 230 V; I _e = 1,5 A
Leitungseinführung / Line entrance	2 x M20
Anschlussquerschnitt / Connection cross section	0,14 - 1 mm ²
Gehäuse / Housing	Kunststoff / plastic
Schaltelemente / Switch elements	4 Wechsler / 4 changeover contacts
Anziehdrehmoment/Befestigungsschrauben M5 / Tightening moment/fastening screws M5	4 Nm
Gewicht / Weight	235 g
Bestell-Nr. / Ref.	34558

ABUS Lastmesssystem LIS (optional mit integriertem Lastkollektivspeicher) ABUS LIS load measuring system (with optional integrated load population recorder)



Messsignal-Auswerteeinheiten
 LIS-SE und LIS-SV



An allen ABUS Seilzügen wird für die Hubwerksteuerung eine speziell entwickelte Steuereinheit LIS eingesetzt. Dieses Gerät ist in zwei Varianten verfügbar; als LIS-SE oder als LIS-SV Gerät. Beide Geräte beinhalten eine Überlastsicherung, die das Hubwerk sicher vor Überlastung schützen. Während beim LIS-SV Gerät die Lasterfassung durch einen Dehnungsmessstreifen-Signalgeber erfolgt, wird beim LIS-SE Gerät bei laufendem Hubmotor eine dreiphasige Strom- und Spannungsmessung angewendet. Aus diesen beiden Größen berechnet LIS-SE die aktuelle Hakenlast.

An beiden Geräten kann eine Lastanzeige zur Visualisierung der ausgewerteten Hakenlast angeschlossen werden.

Eine weitere integrierte Funktion mit hohem Anwendernutzen ist die generatorische Bremsung.

Bei jedem Bremsvorgang aus der schnellen Geschwindigkeit wird, vor Einfall der mechanischen Bremse, die Drehzahl durch eine generatorische Bremsung auf die langsame Hubgeschwindigkeit vermindert. Dieser Vorgang ist für den Anwender kaum spürbar; deutlich spürbar ist jedoch die wesentlich verlängerte Standzeit des Bremsbelags, im Vergleich zum herkömmlichen Betrieb. Eine weitere Übersicht über die Gerätemerkmale liefert untenstehende Tabelle.



Lastanzeigen LED Matrix und LAZ

Zur Ermittlung der bereits genutzten Betriebsstunden sind alle LIS-Geräte serienmäßig mit einem Betriebsstundenzähler ausgestattet. Für eine exakte Ermittlung der verbrauchten Nutzungsdauer kann das LIS aber auch mit einem Lastkollektivspeicher nach FEM 9.755 ausgeliefert werden. Hierdurch wird die tatsächliche Belastung und somit die Einhaltung sicherer Betriebsperioden gewährleistet. Die Werte des Lastkollektivspeichers können vom Betreiber selbst ausgelesen werden.

Zu den bereits genannten Funktionen werden noch eine Reihe weiterer Funktionen durch die LIS Geräte realisiert, die zu einem sicheren und wartungsarmen Betrieb aller ABUS Seilzüge führen. Vor thermischer Überlastung der Hubmotore schützen bedingt die integrierten Funktionen Motorüberstromschutz, sowie der geführte Anlauf. Der Motorüberstromschutz schaltet bei einem permanent zu hohen Motorstrom die Krananlage aus; der geführte Anlauf sorgt dafür, dass die schnelle Geschwindigkeit frühestens 0,5 Sekunden nach dem Steuersignal „schnell“ freigegeben wird.

Hierdurch wird ein unzulässig hoher Tippbetrieb zwischen den beiden Geschwindigkeiten vermieden.

Technische Merkmale		
	LIS-SV	LIS-SE
Überlastsicherung	•	•
Lastauswertung über DMS-Sensoren	•	
Lastauswertung über Strom/Spannungsmessung		•
Geräteeinstellung durch integrierte digitale Bedieneinheit mit 4-stelliger 7-Segmentanzeige	•	•
Fehlermeldung über integriertes 4-stelliges Display oder Lastanzeige im Hängetaster	•	•
Zweiter Abschaltpunkt, sowie externer Teillastschalter aktivierbar	•	•
Netzausfallsichere Speicherung von betriebsrelevanten Hubwerksdaten	•	•
Summenlastbildung und Überwachung von maximal 3 Hubwerken	•	
Lastanzeige im Hängetaster oder große Lastanzeige (Option)	•	•
Lastkollektivspeicher nach FEM 9.755 (Option)	•	•
Funktionen zur Hubwerksteuerung	•	•
Steuersignale galvanisch getrennt	•	•
Modulare kompakte Bauweise	•	•
Alle Anschlüsse steckbar	•	•



Signal processing units
LIS-SE and LIS-SV



The especially developed control unit LIS is used on all ABUS wire rope hoists for control purposes. Two versions of this unit are available; the LIS-SE or the LIS-SV unit. Both units feature an overload protection which protects the hoist against overload. While the LIS-SV uses a strain gauge sensor for the load evaluation, the current and voltage on all three phases are measured on the LIS-SE while the motor is in operation. The LIS-SE then calculates the load on the hook from the voltage and current. A load display to visualise the evaluated load on the hook may be connected to both units.

Another function integrated in the unit which brings considerable benefits for users is the motor braking with generator operation. Each time the hoist is braked from high speed, the motor is slowed to low speed by regenerative braking before the mechanical brake is applied. Users hardly notice this process but they do notice the considerably extended service life of the brake linings compared to conventional operation.

The table below is an overview of the technical features of both units.



Load display LED Matrix and LAZ



In order to determine the used-up portion of the theoretical service life, all LIS units feature an operating hours meter function. For the precise determination of the used-up portion, the LIS can also be equipped with a load population recorder in accordance with FEM 9.755. This ensures safe working periods over the entire service life of the hoist. Users themselves can read out the values stored by the load population recorder.

In addition to these functions, LIS units have a number of other features which ensure safe low-maintenance operation of all ABUS wire rope hoists. The motor overcurrent protection and guided startup functions integrated in the unit protect to some extent the hoist motor against overheating. If the motor current continuously exceeds the maximum value, the hoist is shut down by the motor overcurrent protection function. Guided startup only enables high-speed operation at least 0.5 seconds after receiving the control signal "fast". This prevents inadmissible inching operation involving switching between the two speeds.

Technical features		
	LIS-SV	LIS-SE
Overload protection	•	•
Load evaluation via strain gauge sensors	•	
Load evaluation via current / voltage measurement		•
Adjustment by integrated digital terminal with 4-digit, 7-segment display	•	•
Malfunction signalling by integrated 4-digit display or load display in pendant control	•	•
Both an additional shut-down point and an external part load switch can be activated	•	•
Hoist operating data stored in memory protected against power failure	•	•
Load totalisation and monitoring of max. 3 hoists	•	
Load display in pendant control or large load display (optional)	•	•
Load population recorder to FEM 9.755 (optional)	•	•
Functions for hoist control	•	•
Isolated control signal circuits	•	•
Modular compact design	•	•
All connections by plug-in connectors	•	•

ABUS Lastmesssystem LIS (optional mit integriertem Lastkollektivspeicher)

ABUS LIS load measuring system (with optional integrated load population recorder)

Lastkollektivspeicher nach FEM 9.755

Die ab dem 01.01.1995 bindend in Kraft getretene EG-Maschinenrichtlinie 89/392/EWG (91/368/EWG) fordert Schutzmaßnahmen zur Gefahrenvermeidung an Hebezeugen infolge Materialermüdung und Alterung. Hubwerke werden u. a. deshalb entsprechend der zu erwartenden Betriebsweise nach FEM 9.511 in bestimmte Triebwerksgruppen eingestuft, wodurch die theoretische Nutzung D festgelegt ist (s. Tabelle).

Triebwerksgruppen	Theoretische Nutzung D (h)							
	1 Dm M1	1 Cm M2	1 Bm M3	1 Am M4	2 m M5	3 m M6	4 m M7	5 m M8
1 Leicht 1 / I1 K = 0,5	800	1600	3200	6300	12500	25000	50000	100000
2 mittel 2 / I2 0,5 < K < 0,63	400	800	1600	3200	6300	12500	25000	50000
3 schwer 3 / I3 0,63 < K < 0,8	200	400	800	1600	3200	6300	12500	25000
4 sehr schwer 4 / I4 0,8 < K < 1	100	200	400	800	1600	3200	6300	12500

Bei bestimmungsgemäßem Betrieb geht man davon aus, dass bei einem Serienhubwerk die theoretische Nutzungsdauer nach ca. 10 Jahren abgelaufen ist. Der Betreiber hat nach UVV/BGV D 8 und BGV D 6 mindestens einmal jährlich den verbrauchten Anteil der theoretischen Nutzung zu ermitteln und im Prüfbuch zu dokumentieren. Mit Ablauf der theoretischen Nutzung ist das Hebezeug außer Betrieb zu nehmen, es sei denn, dass die Bedingungen für einen Weiterbetrieb (z. B. Generalüberholung GÜ) eingehalten werden. Dadurch wird sichergestellt, dass das Hebezeug nur innerhalb einer sicheren Betriebsperiode (S.W.P.) betrieben wird.

Neben den o. g. Maßnahmen beschreibt die FEM-Regel 9.755 Methoden, wie die Ermittlung des verbrauchten Anteils der theoretischen Nutzung zu erfolgen hat. Die einfachste und sicherste Maßnahme ist die Protokollierung der tatsächlichen Betriebsweise durch einen Lastkollektivspeicher.

Sollte die tatsächliche Nutzung eines Hubwerks geringer sein, als die sich aus der gewählten Einstufung ergebende theoretische Nutzung, so ist es nach der FEM-Regel 9.755 durch den Einsatz eines Lastkollektivspeichers möglich, das Hubwerk länger als 10 Jahre zu betreiben. Eine GÜ wird erst erforderlich, wenn das Gerät eine Restlebensdauer von $\leq 5\%$ der theoretischen Nutzung anzeigt.

Der integrierte **ABUS Lastkollektivspeicher** (Option) protokolliert netzausfallsicher die Gesamtlaufzeit sowie die tatsächliche Nutzungsdauer S eines Hubwerks. Diese Werte werden fortlaufend mit dem gespeicherten Wert der theoretischen Nutzung D (Vollaststunden) verglichen und die Restlebensdauer berechnet.

Nach Ablauf der theoretischen Nutzung wird dies durch Einblendung von „ABUS“ bzw. „— — —“ auf den Anzeigen LAZ, GLZ und DBE-Display sichtbar gemacht.

Folgende Lastkollektivspeicherwerte können über die digitale Bedieneinheit ausgelesen werden:

1. Theoretische Nutzung D gemäß der Triebwerksgruppeneinstufung (in Vollaststunden; s. markierte Werte in der Tabelle)
2. Tatsächliche Nutzung S (h)
3. Faktor des Belastungsspektrums K_{mi}
4. Gesamtlaufzeit (h)
5. Restlebensdauer (h)
6. Evtl. Startwert (h)

Load population recorder in accordance with FEM 9.755

The EU machinery directive 89/392/EEC (91/368/EEC), which became binding on 1 January 1995, requires precautions to prevent the risks arising from fatigue and ageing

on hoists. Hoists are therefore subdivided into various groups in accordance with FEM 9.511 on the basis of expected loads. This defines the theoretical service life D (see table).

Drive group	Theoretical service life D (h)							
	1 Dm M1	1 Cm M2	1 Bm M3	1 Am M4	2 m M5	3 m M6	4 m M7	5 m M8
1 light 1 / I1 K = 0,5	800	1600	3200	6300	12500	25000	50000	100000
2 medium 2 / I2 0,5 < K < 0,63	400	800	1600	3200	6300	12500	25000	50000
3 heavy duty 3 / I3 0,63 < K < 0,8	200	400	800	1600	3200	6300	12500	25000
4 very heavy duty 4 / I4 0,8 < K < 1	100	200	400	800	1600	3200	6300	12500

In proper use, it is assumed that the theoretical service life of a standard hoist expires after a period of 10 years. Under the accident prevention regulations UVV/BGV D 8 and BGV D 6, the operator of a hoist must determine the used-up portion of a standard hoist at least once per year and record this portion in the hoist test book. When the theoretical service life has expired, the hoist must be decommissioned unless the conditions for continued operation (such as a full overhaul) are met. This ensures that the hoist is only operated within its safe working period (SWP).

In addition to these precautions, FEM 9.755 describes methods of determining the used-up portion of the theoretical service life. The simplest and safest method is to record the actual operation of the hoist using a load population recorder.

If the actual use of a hoist is less severe than the theoretical use resulting from the selected group, FEM 9.755 allows the hoist to be operated for longer than 10 years, provided that a load population recorder is installed. A full overhaul of the hoist is then only required when the remaining portion of the theoretical service life is $\leq 5\%$ of the total value.

The optional integrated **ABUS load population recorder** records the total operating time and the actual hours of use S of a hoist. The recorder is not affected by power failures. These values are continuously compared with the stored value for the theoretical service life D (full-load hours) and the remaining portion of the service life is calculated.

When the theoretical service life has expired, this is indicated by "ABUS" or "— — —" on the LAZ, GLZ and DBE display.

The following values can be called up for display on the digital operating unit:

1. Theoretical service life D in accordance with the FEM group (in hours at full load, see values marked in table)
2. Actual hours of use S (h)
3. Load spectrum factor K_{mi}
4. Total operating hours (h)
5. Remaining service life (h)
6. Starting value (h), if applicable

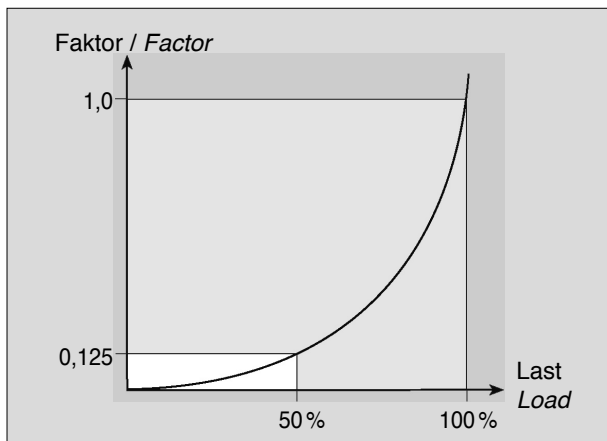

Kubische Lastbewertung

Der ABUS Lastkollektivspeicher führt während der Laufzeit kontinuierlich eine kubische Lastbewertung durch (siehe Diagramm), wodurch eine sehr präzise Ermittlung der tatsächlichen Nutzungsdauer erreicht wird. Die gespeicherten Daten unterliegen einer ständigen Aktualisierung und können jederzeit ausgelesen werden. Die Restnutzungsdauer wird bei jeder mindestens jährlich wiederkehrenden Prüfung ausgelesen und in das Prüfbuch der Krananlage übertragen.

Cubic load evaluation

While the hoist is in operation, the load population recorder continuously performs a cubic load evaluation (see diagram), allowing a very precise determination of the actual operating hours. The data stored are continuously updated and can be called up for display at any time. The remaining service life is read out and recorded in the crane system test book during each inspection (an inspection must be carried out at least once per year).

Technische Daten Technical data		
	LIS-SV	LIS-SE
Eingänge Inputs	Versorgungsspannung / Supply voltage:..... 48/110/230 VA $\pm 10\%$, 50 – 60 Hz 4 Steuereingänge / 4 control inputs:..... 48/110/230 VA $\pm 10\%$, 50 – 60 Hz Leistungsaufnahme / Power required:..... ca. 9,5 VA / approx. 9.5 VA Gebersignal: 0 – 20 mV 3 Frequenzeingänge: $\pm 12\text{ V} / 0 – 25\text{ kHz}$ Transmitter signal: 0 – 20 mV 3 frequency inputs: $\pm 12\text{ V} / 0 – 25\text{ kHz}$	Stromsensordesignal: 0 – 7,24 V Current sensor signal: 0 – 7.24 V max. Messspannung: 627 V max. measuring voltage: 627 V
Ausgänge Outputs	4 Relais zum Schalten von K1, K21, K22, K23 / 4 relays for switching of K1, K21, K22, K23: Versorgungsspannung für LAZ / Supply voltage for LAZ: 5VDC Anzeigesignal / Display signal: $\pm 12\text{ V}$ Geberversorgung: 10,0VDC, max.100 mA Transmitter power supply: 10.0VDC, max.100 mA	250 VAC, 8 A
Anzeige Display	DBE mit Display und Dreiknopftastatur Externe Lastanzeige (optional): LAZ (klein) und/oder große Lastanzeige Fehlermeldung über Display und Lastanzeige Digital operating unit with display and three-button keypad (DBE) External load display (optional): LAZ (small) and/or large load display Malfunction indication via display and load display	
Geber Transmitters	ABUS Messachsen, Oberflaschen- und Gelenkmessbolzen (ohne C-Maß-Verlust) sowie verschiedene Messaufnehmer auch anderer Hersteller (z. B. Zugmessstäbe) ABUS measurement axles, upper block and articulated measuring bolts (with no loss of C dimension) or various systems offered by other manufacturers (e.g. tension bar strain gauges)	ABUS Strommessmodul 3–136 A je nach Hubwerkstyp Ausgangsspannung max.: 10 V ABUS current measurement module, 3–136 A, depending on hoist type max. output voltage: 10 V
Genauigkeit Accuracy	Messfehler: $\pm 1,0\%$ vom Endwert Systemgenauigkeit: $\pm 2,0 – 5,0\%$ vom Endwert (abhängig vom Geber bzw. dem Einbau des Gebers) Measurement error: $\pm 1.0\%$ of final value System accuracy: ± 2.0 up to -5.0% of final value (depending on type of transmitter and installation)	Max. Gesamtfehler: 5% bei Motornennbelastung (2pol. Wicklung) Max. total error:..... 5% at rated motor load (2-pole winding)
Umgebungsbedingungen Ambient conditions	Arbeitstemperatur:..... -20 bis +55 °C (nicht betauend) Working temperature:..... -20 up to +55 °C (no condensation)	
Gehäuse Housing	Abmessungen / Dimensions:..... 100 x 100 x 110 mm Material / Material:..... ABS Farbe / Colour: grau / grey RAL 7035 Gewicht / Weight: 790 g Befestigung / Mounting:..... Schnappfuß für Hutschiene TS35 / Clip-on foot for TS35 top hat rail Anschluss / Connection:..... über Steckverbinder / using plug-type connectors	

ABUS Lastmesssystem LIS (optional mit integriertem Lastkollektivspeicher)

ABUS LIS load measuring system (with optional integrated load population recorder)

Liefermöglichkeiten für ABUS Lastmesssystem LIS-SV

Possible scope of supply for ABUS load measuring system LIS-SV

Die Angaben gelten für ABUS Elektro-Seilzüge als Hebezeuge bzw. Hebezeugkombinationen an einem Kran.

Typ E, D, S, U = Hebezeuge mit Seilfestpunkttraverse, Einscherung 2/1, 4/1, 6/1

Typ Z, D = Hebezeuge ohne Seilfestpunkttraverse, Einscherung 4/2, 8/2, 6/2

Beim Einsatz mehrerer Hebezeuge an einem Kran erfolgt eine Einzellastmessung jedes Hebezeuges und eine Summenlastmessung.

Data are valid for ABUS electric wire rope hoists as hoists or hoist combination on one crane.

Type E, D, S, U = Hoist with rope fix point bar, reeving 2/1, 4/1, 6/1

Type Z, D = Hoist without rope fix point bar, reeving 4/2, 8/2, 6/2

When using several hoists on one crane the individual load of each hoist as well as the total load are measured

Anzahl Typ	1 E, D, S oder U	2 E, D, S oder U	3 E, D, S oder U	1 Z	2 Z	3 Z	1 x Z und 1 x E, D, S oder U	1 x Z und 2 x E, D, S oder U	2 x Z und 1 x E, D, S oder U
Quantity Type	1 E, D, S or U	2 E, D, S or U	3 E, D, S or U	1 Z	2 Z	3 Z	1 x Z and 1 x E, D, S or U	1 x Z and 2 x E, D, S or U	2 x Z and 1 x E, D, S or U
LIS-SV ohne Lastanzeige <i>LIS-SV without load display.</i>	X	X	X	X	X	X	X	X	X
Lastkollektivspeicher <i>Load population recorder</i>	X	X	X	X	X	X	X	X	X
Lastanzeige im Hängetaster (LAZ) <i>Load display in push button pendant (LAZ)</i>						X			
Große Lastanzeige am Kran <i>Large load display on the crane</i>						X			
zusätzlicher Abschaltpunkt bei Teillast mit Schlüsselschalter <i>additional shut-down point in case of part load with key switch</i>						X			

Liefermöglichkeiten für ABUS Lastmesssystem LIS-SE

Possible scope of supply for ABUS load measuring system LIS-SE

Die Angaben gelten für ABUS Elektro-Seilzüge und Elektro-Kettenzüge. Beim Einsatz an einem ABUS Elektro-Kettenzug ist zusätzlich eine Schützsteuerung erforderlich.

Data are valid for ABUS electric wire rope hoists and electric chain hoists. The use on an ABUS electric chain hoist requires a contactor control.

	ABUS Elektro-Seilzüge / ABUS Elektro-Kettenzüge <i>ABUS electric wire rope hoists / ABUS electric chain hoists</i>
LIS-SE / LIS-SE	X
Lastkollektivspeicher <i>Load population recorder</i>	X
zusätzlicher Abschaltpunkt bei Teillast mit Schlüsselschalter <i>additional shut-down point in case of part load with key switch</i>	X

ABUCommander – Direkt- und Schützsteuerung

ABUCommander – Direct control and contactor control

Bestimmungsgemäßer Gebrauch

Die ABUCommander der Baureihe HT sind für die Steuerung von Maschinen, jedoch vorzugsweise zum Einsatz in Flursteuerungen von Hebezeugen aller Art (Elektrozüge, Baustellen- und Portalkrane usw.) bestimmt. Die ABUCommander sind entweder für Direktsteuerung oder für Schützsteuerung geeignet. Sie sind gegen Öle, Fette, Kraftstoffe, Laugen, Salze und Lösungsmittel beständig. Die ABUCommander entsprechen der Schutzart IP 65 nach IEC 60 529 und können bei Umgebungstemperaturen von -25 °C bis +70 °C eingesetzt werden.

Abweichende Einsatzbedingungen und Betriebsarten müssen gesondert geprüft und abgestimmt werden. Gegebenenfalls ist eine Zustimmung des Herstellers erforderlich.

Als nicht bestimmungsgemäßer Gebrauch

gilt u.a.:

- Beförderung der Last durch Ziehen an der Steuerleitung
- Planmäßige Beschädigung durch Stöße u.ä.
- Tippschaltungen

Installationsvorschriften

Bei der elektrischen Installation sind die allgemeinen Installationsvorschriften zu beachten: Die Unfallverhütungsvorschriften und allgemeine Sicherheitsbestimmungen müssen beim Betrieb unserer Produkte unbedingt eingehalten werden.

IEC 60 364

Bestimmung für das Errichten von Starkstromanlagen mit Nennspannungen bis 1000 V.

IEC 60 204

Bestimmung für die elektrische Ausrüstung von Be- und Verarbeitungsmaschinen.

Liegen besondere Anwendungsbereiche vor, so müssen dementsprechend noch weitere Vorschriften beachtet werden.

Sonstige Hinweise

Die ABUCommander sind nach ergonomischen Gesichtspunkten konstruiert. Der aus der Vertikalen leicht angewinkelte Bedienbereich des ABUCommanders begünstigt eine natürliche, ermüdungsarme Haltung des Hand-Arm-Systems, welche die Körperhaltung positiv beeinflusst.

Technische Daten – Gehäuse

Schutzart nach IEC 60 529	IP 65
Schutzmaßnahme	Schutzisoliert nach DIN EN 61 140 VDE 0140 Teil 1
Material	Schlagfester Kunststoff klima- und korrosionsfest
Umgebungstemperatur	-25 °C bis +70 °C

Technische Daten – Schaltelemente

a. ABUCommander für Direktsteuerung geeignet für Direktsteuerung der Hauptstromkreise		
Kurzschlusschutz	16 A	
Nennisolationsspannung U_i (Gruppe C)	500 V	
Nennbetriebsstrom I_e (bei 400 V / 50 Hz)	5 A	
Lebensdauer bei Mischbetrieb: (75 % AC3 und 25 % AC4, Schalthäufigkeit 600 S/h; 40 % ED)	bei Motorleistung:	
	1,5 kW	1,5 x 10 ⁶ S
	2,2 kW	0,6 x 10 ⁶ S
Mechanische Lebensdauer	2,0 x 10 ⁶ S	
b. ABUCommander für Schützsteuerung geeignet für Hilfsstromkreise		
Nennbetriebsspannung	250 V	
Nennbetriebsstrom I_e (bei 250 V / 50 Hz)	1 A	
Lebensdauer: (AC11 230 V)	2,0 x 10 ⁶ S	

S = Anzahl der Schaltvorgänge

Die vollständige Kurzbezeichnung der ABUCommander setzt sich gemäß **Typenschlüssel** wie folgt zusammen:

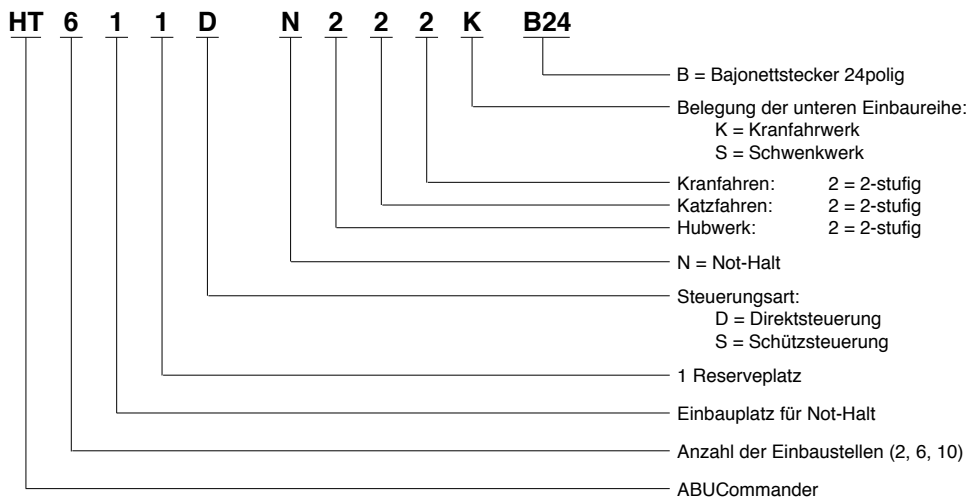

ABUCommander – Direkt- und Schützsteuerung

ABUCommander – Direct control and contactor control

Use for the intended purpose

The ABUCommander pendant controls type HT are intended for the control of machinery, preferably for the control from ground level of all types of hoists (electric hoists, site hoists, travelling cranes, etc.).

The ABUCommander is designed either for use in contactor-type control systems or for direct control.

Pendant controls are resistant to attack by oils, greases, fuels, caustic solutions, salts and solvents.

The ABUCommander is designed to degree of protection IP 65 in accordance with IEC 60529 and may be used at ambient temperatures ranging from -25 °C to +70 °C.

Other operating conditions and modes of operation will require special investigation and agreement. It may be necessary to obtain the manufacturer's approval.

In particular, the following types of use are classed as use other than for the intended purpose:

- the movement of loads by pulling the control line
- intentional damage by impact etc.
- "tipping" operation

Installation regulations

When installing the pendant control, you must comply with the general regulations concerning electrical installation work. During the operation of our products, compliance with the applicable accident prevention regulations and general safety regulations is also essential.

IEC 60364

Regulations concerning the installation of power systems with rated voltages up to 1000 V.

IEC 60204

Regulations concerning the electrical equipment of processing machinery.

In the case of special applications, it may be necessary to comply with other applicable regulations.

Other references

The ABUCommander is designed with ergonomic considerations in mind. The controls of the pendant control are inclined slightly from the vertical to facilitate a natural attitude of the hand and arm of the operator, reducing fatigue and having a positive effect on the position of the entire body.

Technical data – housing	
Degree of protection to IEC 60529	IP65
Type of protection	Total isolation in accordance with DIN EN 61140 VDE 0140 part 1
Material	Impact-resistant plastic weatherproof, corrosion-proof
Ambient temperature range	-25 °C to +70 °C

Technical data – switch elements				
a. ABUCommander for direct control designed for operation directly on main power circuits				
Short-circuit rating	16 A			
Rated isolation voltage U_i (Group C)	500 V			
Rated operating current I_e (at 400 V/50 Hz)	5 A			
Service life in mixed operation (75 % AC3 and 25 % AC4, switching frequency 600 cycles/h; 40 % duty cycle)	at motor rating			
	<table border="1"> <tr> <td>1.5 kW</td> <td>1.5 million cycles</td> </tr> <tr> <td>2.2 kW</td> <td>600,000 cycles</td> </tr> </table>	1.5 kW	1.5 million cycles	2.2 kW
1.5 kW	1.5 million cycles			
2.2 kW	600,000 cycles			
Mechanical service life	2 million cycles			
b. ABUCommander for contactor control designed for operation on control circuits				
Rated operating voltage	250 V			
Rated operating current I_e (at 250 V/50 Hz)	1 A			
Service life (AC11, 230 V)	2 million cycles			

The complete type designation of the ABUCommander is based on a **type code** which is explained below:

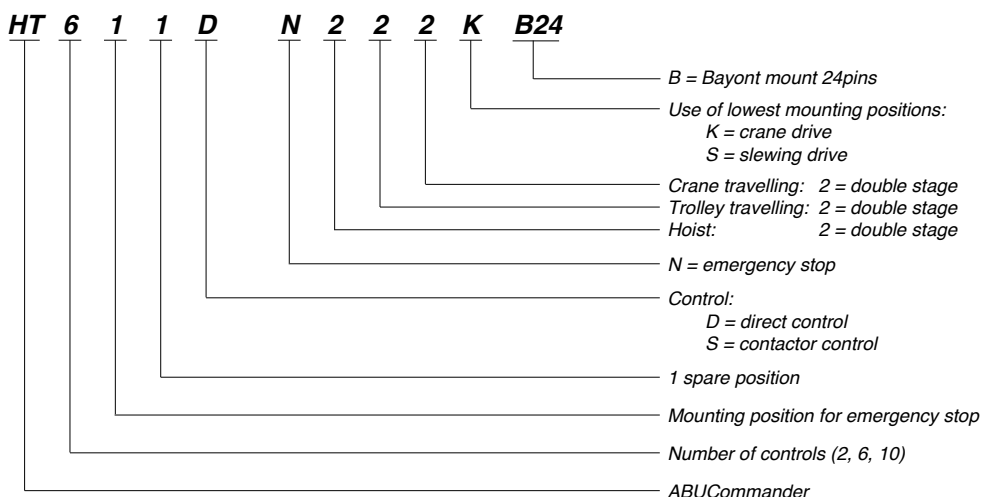

HT 211 D/S



HT 611 S/D



HT 1011 S

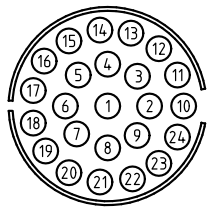

24poliger Stecker
24pins plug

ABUCommander für Bajonett-Schnellsteckverbindung / ABUCommander for bayonet easy plug-in connector

Typ Type		Bestell-Nr. Ref.
ABUCommander HT 211 D - N200 - B24	(Direktsteuerung / Direct control)	70268
ABUCommander HT 211 S - N200 - B24	(Schützsteuerung / Contactor control)	70274
ABUCommander HT 611 D - N220 - B24	(Direktsteuerung / Direct control)	70269
ABUCommander HT 611 S - N220 - B24	(Schützsteuerung / Contactor control)	70275
ABUCommander HT 611 D - N222K - B24	(Direktsteuerung Laufkran und HB) (Direct control EOT crane and HB-System)	70272
ABUCommander HT 611 S - N222K - B24	(Schützsteuerung Laufkran und HB) (Contactor control EOT crane and HB-System)	70278
ABUCommander HT 611 D - N222S - B24	(Direktsteuerung Schwenkkran) (Direct control jib crane)	70273
ABUCommander HT 611 S - N222S - B24	(Schützsteuerung Schwenkkran) (Contactor control jib crane)	70279
ABUCommander HT 1011 S - N222K - B24	(Schützsteuerung Laufkran und HB) (Contactor control EOT crane and HB-System)	70280

Steuerleitung für ABUCommander in Verbindung mit einem ABUS Hebezeug

Control cable for ABUCommander in combination with ABUS hoist

Steuerleitung für ABUCommander (Steckfertig vorkonfektioniert, für Direkt- oder Schutzsteuerung) Control cable for ABUCommander (Preassembled, ready for connection, for direct control or contactor control)							
Typ der Steuerleitung Type of control cable	Für ABUCommander For ABUCommander	Leitung Cable	Stecker Plug	Leitungseinführung Stecker Cable insert plug	Schnittstelle für Interface for	Bajonett-Schnellsteckverbindung-HT Bayonet mount-HT	Bestell-Nr. Ref.



Industrie-Stecker 16-polig oben
Industrial plug 16 pins, above



Industrie-Stecker 24-polig oben
Industrial plug 24 pins, above



Industrie-Stecker 10-polig seitlich
Industrial plug 10 pins, lateral

S10P-S/10x1/B24	HT 211 - D/S HT 611 - D/S	10 x 1 mm ²	10-polig 10 pins	seitlich lateral	ABUS Kettenzug ABUS chain hoist	24-polig 24 pins	84999
S16P-S/15x1/B24	HT 611 - D/S	15 x 1 mm ²	16-polig 16 pins	seitlich lateral	Schützkasten Panel	24-polig 24 pins	70383
S16P-O/15x1/B24	HT 211 - D/S HT 611 - D/S	15 x 1 mm ²	16-polig 16 pins	oben above	Steuerwagen Control carrier	24-polig 24 pins	70384
S24P-O/24x1/B24	HT 611 - S HT 1011 - S	24 x 1 mm ²	24-polig 24 pins	oben above	Steuerwagen Control carrier	24-polig 24 pins	70731

Verbindung zum Hebezeug/Steuerwagen
Connection to hoist/control carrier



Verbindung zum Hängetaster
Connection to push button pendant

B24/6x1/B24	HT 211 - D/S	6 x 1 mm ²	24-polig 24 pins	oben above	Steuerwagen Control carrier	24-polig 24 pins	102210
B24/10x1/B24	HT 611 - D/S	10 x 1 mm ²	24-polig 24 pins	oben above	Steuerwagen Control carrier	24-polig 24 pins	102211
B24/15x1/B24	HT 611 - D/S	15 x 1 mm ²	24-polig 24 pins	oben above	Steuerwagen Control carrier	24-polig 24 pins	102212
B24/24x1/B24	HT 1011 - S	24 x 1 mm ²	24-polig 24 pins	oben above	Steuerwagen Control carrier	24-polig 24 pins	102377

¹⁾ Lieferumfang: Bajonett-Schnellsteckverbindung, evtl. Stecker mit m-Verschraubung und die Verdrahtung nach ABUS Normalschaltplan

¹⁾ Scope of supply: bayonet mount and, if applicable, plug with m gland and wiring according to ABUS standard wiring diagram.



Bei der Bestellung Typ und Länge der Steuerleitung angeben: SL = Oberkante ABUCommander bis Oberkante Stecker. Toleranz der Lieferlänge +150 / -100 mm. Bei Verwendung der Steuerleitung für Schutzsteuerung, muss in der Bajonett-Schnellsteckverbindung der Blindkontaktstift entfernt werden.

Please indicate in your order type and length of control cable: SL = distance between upper edge of ABUCommander and upper edge of plug. Maximum deviation of control cable length +150 / -100 mm. If the control cable is to be used for contactor-type control, the blind contact pin of the bayonet mount must be removed.

Für den Einsatz des ABUCommanders an Fremdhebezeugen mit Fremdsteuerleitung wird zusätzlich eine Buchse mit Zugentlastungsschelle BJ24 (Bestell-Nr. 76827) benötigt.

If the ABUCommander is to be used for hoists and control cables other than ABUS an additional sleeve with strain relief clamp BJ24 is required (Ref. 76827).

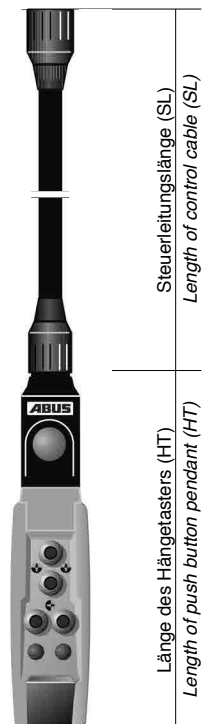

ABUS Federzug ABUS spring reels



Mit dem Federzug wird der Hangetaster in der gewunschten Hohe gehalten. Damit ist eine individuelle Anpassung der Steuerleitungslange in den verschiedenen Bedienebenen moglich.

Using a spring reel, the pendant control can be set to the height required, permitting individual adjustment of the length of the control line to different working levels.

Anwendung:

In Normallage befindet sich die Unterkante des Hangetasters 1 m uber der Bedienebene, z. B. dem Hallenboden.

Bei Kranbedienung, z.B. von Regalpodesten oder in Montagegruben, wird durch den Federzug der Hangetaster in der Bedienerhohe entsprechend verkurzt oder verlangert.

Applications:

Normally, the bottom of the pendant control is positioned 1 m above the working level, i.e. the mill floor.

If cranes are operated from platforms or pits, the spring reel can be used to set the control to a lower or higher position as required.

Technische Daten

Technical data

Seil- auszug <i>Rope extension</i>	Gewicht <i>Weight</i>	Trag- fahigkeit <i>Max. load</i>	Bestell-Nr. <i>Ref.</i>
m	kg	kg	
3	ca. 3,2	4 – 6	72662
3	ca. 3,4	8 – 10	104511
4,5	ca. 4,5	8	72665

Lieferumfang:

Scope of supply:

- Federzug / *Spring reel*
- 1 Geratewagen fur Laufschiene C1
1 equipment carriage for C1 track
- Leitungshalter 18 – 22 mm
18 – 22 mm cable grip
- Montageanleitung / *installation instructions*

ABUS Funksteuerung ABURemote ABUS Radio remote control ABURemote

ABURemote gibt Ihnen die Freiheit, die Sie beim Transport von schweren Lasten brauchen. Bewegen Sie die Last von der Position, wo Sie am sichersten stehen und den besten Überblick haben.

Speziell für den Einsatz an ABUS Kransystemen optimiert, zeichnet ABURemote sich durch hohe Qualität aus. Wählen Sie zwischen zwei verschiedenen Sender-Typen: Handsender ABURemote „Button“ und Meisterschaltersender ABURemote „Joystick“.

Steuern Sie mit den zweistufigen Tasten bzw. Meisterschaltern auch frequenzgeregelter Antriebe. Beschleunigen oder verzögern Sie auf die gewünschte Geschwindigkeit und halten diese dann bequem.

Über das beleuchtete Display erhalten Sie Informationen zu gewählten Einstellungen, aktiven Kranen und Laufkatzen, der Stärke des Funksignals und dem Ladezustand der Akkus. Und natürlich sehen Sie, falls ein Lastindikatorsystem (LIS-SV) installiert ist, das Gewicht der Last, die Sie im Haken haben. Das intuitiv gestaltete Menü ermöglicht Ihnen schnellen Zugriff auf Ihre Kranfunktionen. Vier Funktionstasten können Sie individuell mit den Befehlen belegen, die Sie häufig benötigen.

Vergessen Sie kostspieliges, aufwendiges Wiederbeschaffen spezieller Akkus. ABURemote arbeitet mit Standard-Mignon-Akkus (AA). Mehr als 40 Stunden am Stück.

Mittels Gürtelclip (Handsender) oder Hüft- bzw. Schultergurt (Meisterschaltersender) tragen Sie Ihren ABURemote-Sender bequem am Körper, während Ihre Hände frei bleiben.

Handsender ABURemote Button

Mit dem speziell auf Ergonomie getrimmten Handsender ABURemote Button bedienen Sie Ihren Kran mit einer Hand. Große Befehlstasten mit einem langen Hubweg und fein abgestimmten Druckpunkten lassen Ihre Hand auch bei Dauernutzung nicht ermüden.

Meisterschaltersender ABURemote Joystick

Mit den Meisterschaltern (auch Joysticks genannt) der Meisterschaltersender ABURemote Joystick verfahren Sie Ihren Kran mühelos in mehreren Achsen parallel. Das stabile Aluminiumgehäuse der Meisterschaltersender ABURemote Joystick ist nahezu unverwundlich.

Optionen / Sonderanwendungen

Bedienen Sie mit ABURemote alle Optionen Ihres ABUS Kransystems. Steuern Sie mit einem Sender zwei Krane im Tandembetrieb. Nutzen Sie Sender mit drei Meisterschaltern für Krane mit Einzelsteuerung.

Gerne bieten wir Ihnen die Funksteuerung an, die für Ihre Anwendung am besten geeignet ist.

Technische Änderungen vorbehalten / Preise auf Anfrage

ABURemote gives you the freedom you need when transporting heavy loads. The load can be moved from the safest available standing position which offers the best overview.

ABURemote has been optimised precisely to be used with ABUS crane systems and is characterised by high quality. Choose between two types of transmitters: the hand transmitter ABURemote "Button" or the master switch transmitter, ABURemote "Joystick".

Control the cranes by using the two-stage buttons. The master switches allow you to control frequency-controlled drives. Accelerate or decelerate to reach the required speed and keep it with ease.

The back-lit display provides information such as selected settings, active cranes and hoists, the strength of the radio signal, and the battery charge. And – if a load indicator system (LIS-SV) has been installed – the weight of the load on the hook is displayed also. The intuitively designed menu allows you to quickly access your crane functions. Four function buttons can be assigned individually to the commands you frequently need.



Forget expensive and complex replacement of special batteries. ABURemote works with standard rechargeable Mignon batteries (AA) with a charge life of more than 40 hours.

You carry your ABURemote transmitter comfortable on your body keeping your hands free: the hand transmitter via a belt clip and the master switch transmitter on a waist or shoulder harness.

Hand transmitter ABURemote Button

With the Radio Remote Control 'ABURemote Button', which is specially designed for optimised ergonomics, you can operate your crane with a single hand. Thanks to large command buttons with long strokes facilitating easy access to the finely adjusted pressure points, your hand will not tire even during continuous operation.

Master switch transmitter ABURemote Joystick

The master switches, or joysticks as they are called, of the master switch transmitter ABURemote Joystick let you move the crane in different axes at the same time. The robust aluminium housing of the master switch transmitter ABURemote Joystick is almost indestructible.

Options / Special applications

With the ABURemote you are in control of all options of your ABUS crane system. Control two cranes in tandem operation with one transmitter. Use transmitters with three master switches for cranes with individual control.

We are happy to offer you the radio control best suited to your application.

Subject to technical modifications / Prices on request

Fahrtrichtungskennzeichnung Operating direction signs

Die Unfallverhütungsvorschrift „Krane“ (BGV D6, § 7 (1)) fordert: „Steuereinrichtungen müssen so beschaffen und angeordnet sein, dass der Kranführer den Kran sicher steuern kann. Diese Forderung ist z. B. erfüllt, wenn ... die Steuereinrichtungen so ausgebildet und gekennzeichnet sind, dass ein Verwechseln der Bewegungsrichtungen des Kranes vermieden wird, ...“

Bei flurgesteuerten Kranen mit Hängetaster ergibt sich folgende Problematik: je nach Standort des Bedieners und Position des Hängetasters stimmen die Fahrtrichtungs-Symbole auf dem Kran und dem Hängetaster nicht überein. So kann es theoretisch schnell zu Bedienfehlern kommen. Um solche Fehler auszuschließen, bieten wir nun hiermit eine eindeutige Fahrtrichtungskennzeichnung an. Die Symbole am Kran entsprechen genau denen am Hängetaster und sind nicht zu verwechseln. Diese Schilder sind gemäß Tabelle in drei Größen verfügbar. Es handelt sich hierbei um Kunststoffziehteile mit einer aufgeklebten Folie und einem mittig eingesetzten Untergurt des Kranträgers dient. Diese Befestigung bietet gerade auch für die kalte und nasse Jahreszeit einen großen Vorteil gegenüber der herkömmlichen Kennzeichnung mit Klebeschildern. Auch stellt eine nachträgliche Positionierung der Schilder nun kein Problem mehr dar.

The accident prevention regulations for cranes (BGV D6, § 7 (1)) contain the following requirement: "Control systems must be designed and installed in such a way that the crane operator can control the crane safely. In this connection, among other things, ... the control systems must be designed and marked in such a way as to prevent the operating directions of the crane from being confused."

In the case of cranes with push button pendants which are controlled from ground level, the following problem may arise. Depending on the position of the crane operator and the push button pendant, the direction symbols on the crane and the push button pendant may not be in agreement. Under these conditions, operating errors may easily occur, at least in theory. In order to prevent such errors, we now offer unambiguous signs of the operating directions. The symbols on the crane are precisely in accordance with those on the push button pendant and cannot be confused.

These signs are available in three sizes, as shown in the table. They are stamped plastic parts with an adhesive foil and a flat magnet in a central position for attachment to the bottom flange of the crane girder. Compared with conventional adhesive signs, magnetic signs offer considerable benefits, especially in cold, wet weather conditions. In addition, the retrofitting of the signs does not pose any problems.

Ansicht von unten View from below

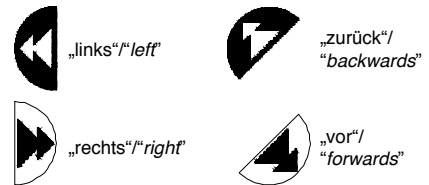
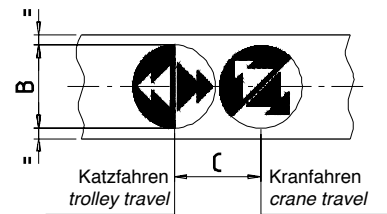

Technische Daten Technical data			
Bestell-Nr. Ref.	B mm	Untergurt- breite Bottom flange width mm	C mm
36599	140	≤ 260	160
36600	248	≥ 280 – 350	270
36601	350	≥ 400	370

Die Schilder sind abriebfest, witterungs-, säure-, laugen- u. ölbeständig
The signs are resistant to abrasion, weather conditions, acids, bases and oil

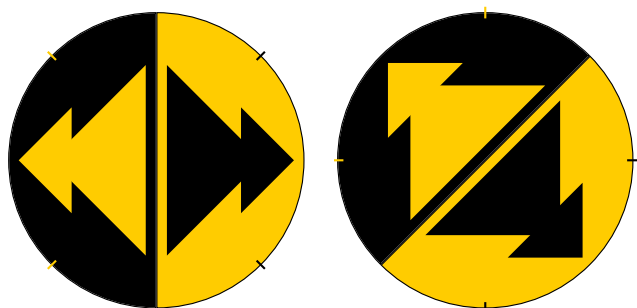
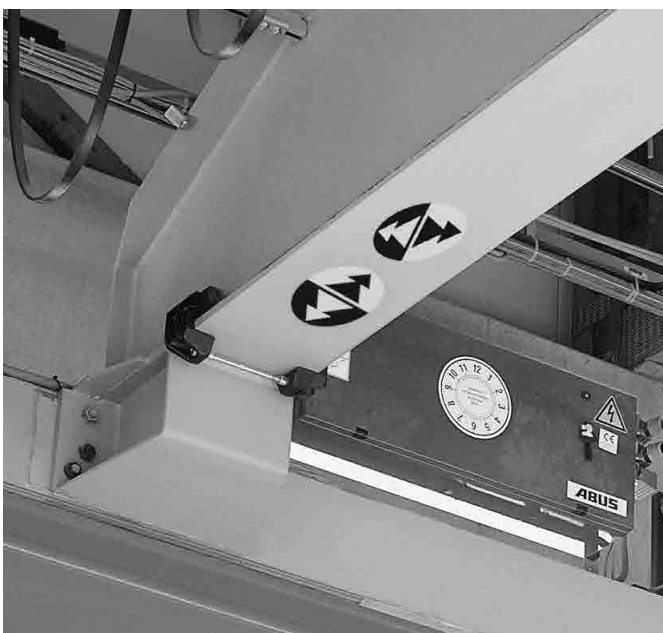

Notizen
Notes

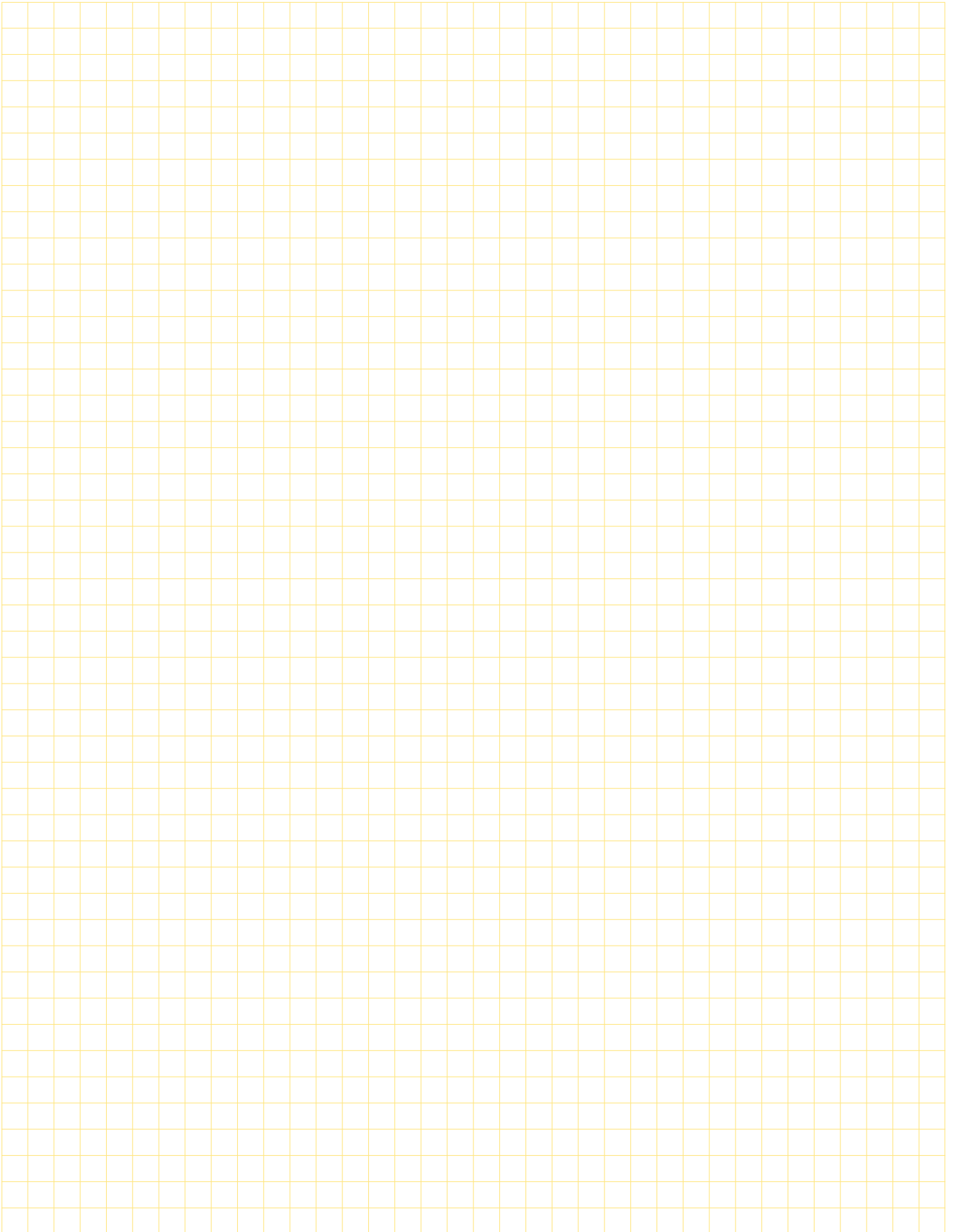

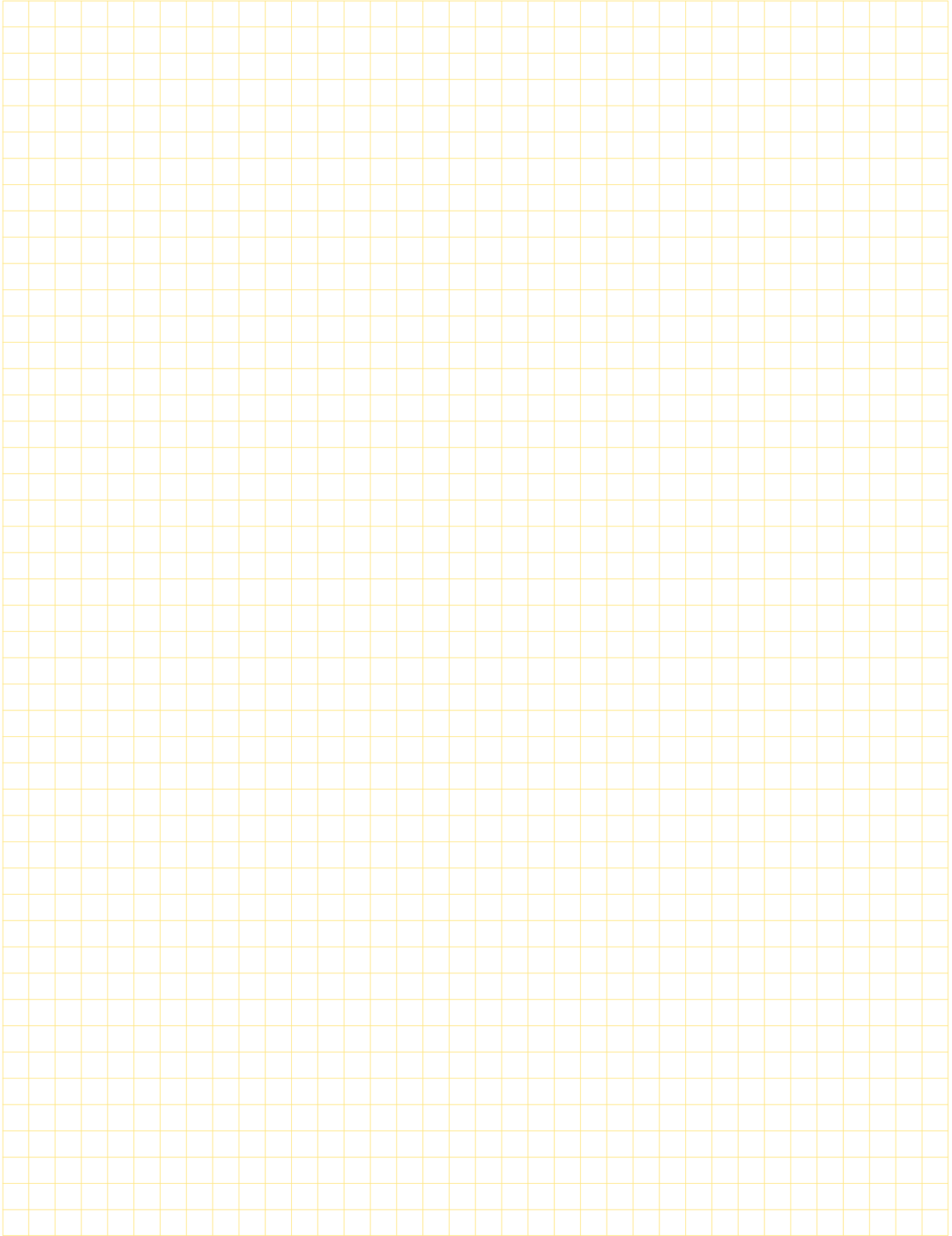

AN 301507 03.15